

Ультратонкие PCB реле (EMR или SSR) 0.1 - 0.2 - 2 - 6 А



Разливочные
машины



Упаковочные
машины



Этикетировочные
машины



Системы
освещения
для дорог и
тоннелей



Котлы и
горелки



Таймеры,
управление
освещением

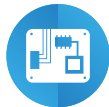

Электронные
платы



Программируемые
контроллеры

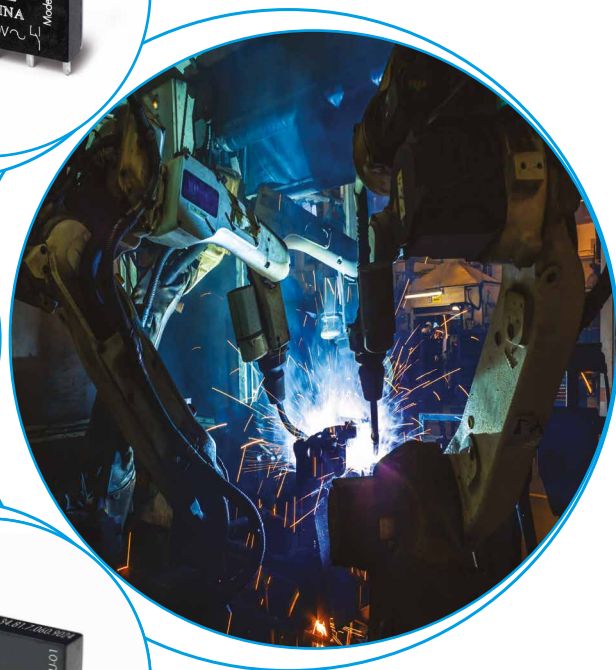
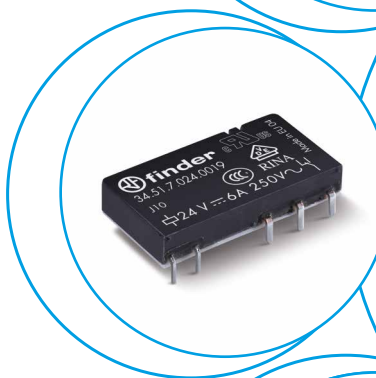

**Ультратонкие,
1 переключающий контакт - 6 А**

**Для монтажа на печатную плату
- напрямую или в РСВ-разъем
Крепление на рейку 35 мм
- в розетки с клеммами винтовыми,
безвинтовыми или Push-in**

- Контакты - 1 CO или 1 NO
- Ультратонкие, ширина 5 мм
- Катушка DC, чувствительная - 170 мВт (при использовании в розетках 93 серии допускается электропитание AC/DC)
- По классификации UL (определенные комбинации реле/розеток)
- Контакты не содержат кадмиевый
- Расстояние/путь утечки: 8/8 мм
- Изоляция 6 кВт (1.2/50 мкс), между катушкой и контактами

По классификации UL, Мощность в л.с.и
Номинал контактов в дежурном режиме, см.
"Основные технические характеристики", стр V

Габаритный чертеж см. стр. 9

Характеристики контактов

Контактная группа (конфигурация)	1 CO (SPDT)
Номинальный ток/Макс. пиковый ток	A 6/10
Ном. напряжение/Макс. напряжение	B AC 250/400
Номинальная нагрузка AC1	BA 1500
Номинальная нагрузка AC15 (230 В AC)	BA 300
Допустимая мощность однофазного двигателя (230 В AC)	кВт 0.185
Отключающая способность DC1: 30/110/220 В A	6/0.2/0.12
Минимальная коммутируемая мощность	мВт (В/мА) 500 (12/10)
Стандартный материал контакта	AgNi

Характеристики катушки

Номин. напряж. (U _N)	B AC (50/60 Hz)	—
	B DC	5 - 12 - 24 - 48 - 60
Ном. мощн. AC/DC	BA (50 Гц)/Вт	—/0.17
Рабочий диапазон	AC	—
	DC	(0.7...1.5)U _N
Напряжение удержания	AC/DC	—/0.4 U _N
Напряжение отключения	AC/DC	—/0.05 U _N

Технические параметры

Механическая долговечность AC/DC	циклов	—/10 · 10 ⁶
Электр. долговечность при ном. нагрузке AC1	циклов	60 · 10 ³
Время срабатывания/размыкания	мс	5/3
Изоляция между катушкой и контактами (1.2/50 мкс)	кВ	6 (8 мм)
Электрическая прочность между разомкнутыми контактами	B AC	1000
Внешний температурный диапазон	°C	-40...+85
Категория защиты		RT II

Сертификация (в соответствии с типом)

34.51



- Ширина 5 мм
- Низкое напряжение катушки
- РСВ или розетки 93 серии

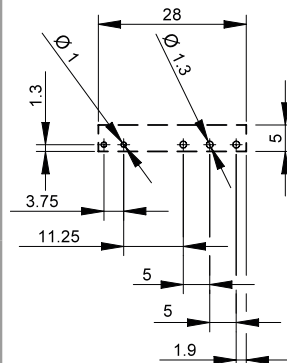
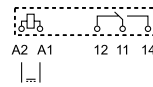

Вид со стороны выводов

34.51-5010



- Ширина 5 мм
- Низкое напряжение катушки
- РСВ или розетки 93 серии
- Контакт AgNi + Au

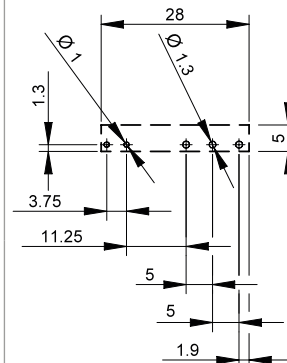
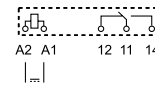

Вид со стороны выводов

1 CO (SPDT) 1 CO (SPDT)

Номинальный ток/Макс. пиковый ток	A 6/10	6/10
Ном. напряжение/Макс. напряжение	B AC 250/400	250/400
Номинальная нагрузка AC1	BA 1500	1500
Номинальная нагрузка AC15 (230 В AC)	BA 300	300
Допустимая мощность однофазного двигателя (230 В AC)	кВт 0.185	0.185
Отключающая способность DC1: 30/110/220 В A	6/0.2/0.12	6/0.2/0.12
Минимальная коммутируемая мощность	мВт (В/мА) 500 (12/10)	50 (5/2)
Стандартный материал контакта	AgNi	AgNi + Au

Номин. напряж. (U _N)	B AC (50/60 Hz)	—
	B DC	5 - 12 - 24 - 48 - 60
Ном. мощн. AC/DC	BA (50 Гц)/Вт	—/0.17
Рабочий диапазон	AC	—
	DC	(0.7...1.5)U _N
Напряжение удержания	AC/DC	—/0.4 U _N
Напряжение отключения	AC/DC	—/0.05 U _N

Механическая долговечность AC/DC	циклов	—/10 · 10 ⁶
Электр. долговечность при ном. нагрузке AC1	циклов	60 · 10 ³
Время срабатывания/размыкания	мс	5/3
Изоляция между катушкой и контактами (1.2/50 мкс)	кВ	6 (8 мм)
Электрическая прочность между разомкнутыми контактами	B AC	1000
Внешний температурный диапазон	°C	-40...+85
Категория защиты		RT II



Ультратонкие твердотельные реле

Для монтажа на печатную плату
- напрямую или в РСВ-разъем

Крепление на рейку 35 мм
- в розетки с клеммами винтовыми,
безвинтовыми или Push-in

- Возможность переключения выхода одной цепи:
 - 6 А, 24 В DC
 - 2 А, 240 В AC
- Бесшумное скоростное переключение, большая долговечность
- Ультратонкие, толщина корпуса 5 мм
- Катушка DC, чувствительная - 170 мВт (при использовании в розетках 93 серии допускается электропитание AC/DC)
- По классификации UL (определенные комбинации реле/розеток)
- Влагонепроницаемые: RT III
- Изоляция на 3000 В AC, ввод-вывод

NEW 34.81.7.xxx.9024



- 6 А, 24 В DC выход на переключение
- PCB или розетки 93 серии

34.81.7.xxx.8240



- 2 А, 240 В AC выход на переключение
- Переключение при переходе через нуль
- PCB или розетки 93 серии

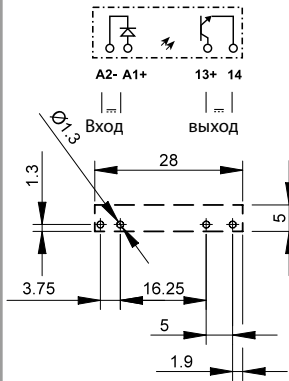

Вид со стороны выводов

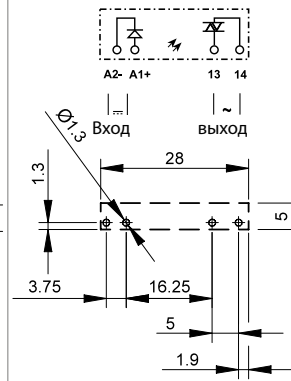

Вид со стороны выводов

Габаритный чертеж см. стр. 9

Выходная цепь									
Контактная группа (конфигурация)		1 NO (SPST-NO)				1 NO (SPST-NO)			
Номинальный ток/Макс. пиковый ток (10 мс) А		6/50				2/80			
Номинальное коммутируемое напряжение В		24 DC				240 AC (50/60 Гц)			
Диапазон коммутируемого напряжения В		(1.5...33)DC				(12...275)AC			
Макс. блокирующее напряжение В		33				—			
Повторяющееся импульсное напряжение в закрытом состоянии В _{рк}		—				800			
Номинальная нагрузка DC13 Вт		36				—			
Номинальная нагрузка AC15 ВА		—				300			
Минимальный коммутируемый ток мА		1				35			
Макс. ток утечки в состоянии Выкл. мА		0.001				1.5			
Макс. падение напряжения в состоянии Вкл. В		0.4				1.6			
Входная цепь									
Номинальное напряжение (U _N) В DC		5	12	24	60	5	12	24	60
Номинальная мощность Вт		0.035	0.085	0.17	0.21	0.06	0.085	0.17	0.21
Номинальная мощность В DC		35...12	8...17	16...30	35...72	35...10	8...17	16...30	35...72
Ток управления мА		7	7	7	3.5	12	7	7	3.5
Напряжение отключения В DC		4	4	10	20	1	4	10	20
Технические параметры									
Электрическая долговечность при ном. нагрузке циклов		> 10 ⁶				> 10 ⁶			
Время вкл./выкл. мс		0.02/0.2				11/11			
Изоляция между входом и выходом (1.2/50 мкс) кВ		4				4			
Внешний температурный диапазон °C		-20...+70*				-20...+50*			
Категория защиты		RT III				RT III			
Сертификация (в соответствии с типом)									

* Примечание: Все технические параметры действительны при монтаже реле на печатной плате или в розетке PCB, тип 93.11. и реле используется с розетками для DIN-рейки (35 мм), типы 93.01 и 93.51, см. технические параметры для 38 Серии; если они используются с розетками 93.60, 93.61, 93.62, 93.63, 93.64, 93.65, 93.66, 93.67, 93.68 или 93.69, см. технические параметры 39 Серии **MasterINTERFACE**. См. график L34 стр. 8

Ультратонкие твердотельные реле

Для монтажа на печатную плату

- **напрямую или в РСВ-разъем**

Крепление на рейку 35 мм

- **в розетки с клеммами винтовыми, безвинтовыми или Push-in**

- Возможность переключения выхода одной цепи:
 - 0.1 А, 48 В DC
 - 0.2 А, 220 В DC
- Бесшумное скоростное переключение, большая долговечность
- Ультратонкие, толщина корпуса 5 мм
- Катушка DC, чувствительная - 170 мВт (при использовании в розетках 93 серии допускается электропитание AC/DC)
- По классификации UL (определенные комбинации реле/розеток)
- Влагонепроницаемые: RT III
- Изоляция на 3000 В AC, ввод-вывод

Габаритный чертеж см. стр. 9

34.81.7.xxx.7048

NEW

34.81.7.xxx.7220



- 100 мА, 48 В DC выход на переключение
- РСВ или розетки 93 серии

- 200 мА, 110/220 В DC выход на переключение
- РСВ или розетки 93 серии

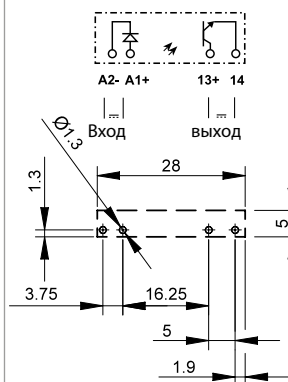
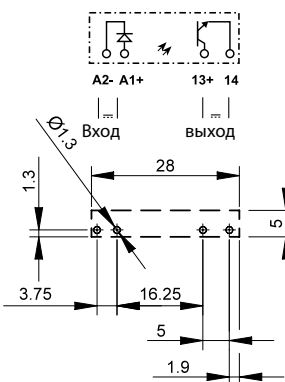

Вид со стороны выводов

Вид со стороны выводов

Выходная цепь

Контактная группа (конфигурация)	1 NO (SPST-NO)		1 NO (SPST-NO)	
Номинальный ток/Макс. пиковый ток (10 мс) А	0.1/0.5		0.2/10	
Номинальное коммутируемое напряжение В	48 DC		220 DC	
Диапазон коммутируемого напряжения В	(1.5...53)DC		(90...256)DC	
Макс. блокирующее напряжение В	53		256	
Номинальная нагрузка DC13 Вт	2.4		44	
Минимальный коммутируемый ток мА	0.05		0.05	
Макс. ток утечки в состоянии ВЫКЛ. мА	0.001		0.001	
Макс. падение напряжения в состоянии ВКЛ. В	1		0.4	

Входная цепь

Номинальное напряжение (U _N) В DC	24	60	24	60
Номинальная мощность Вт	0.17	0.21	0.17	0.21
Номинальная мощность В DC	16...30	35...72	16...30	35...72
Ток управления мА	7	3.5	7	3.5
Напряжение отключения В DC	10	20	10	20

Технические параметры

Электрическая долговечность при ном. нагрузке циклов	> 10 ⁶		> 10 ⁶	
Время вкл./выкл мс	0.03/0.6		0.4/2.2	
Изоляция между входом и выходом (1.2/50 мкс) кВ	4		4	
Внешний температурный диапазон °C	-20...+70*		-20...+70*	
Категория защиты	RT III		RT III	

Сертификация (в соответствии с типом)



* Примечание: Все технические параметры действительны при монтаже реле на печатной плате или в розетке РСВ, тип 93.11. и реле используется с розетками для DIN-рейки (35 мм), типы 93.01 и 93.51, см. технические параметры для 38 Серии; если они используются с розетками 93.60, 93.61, 93.62, 93.63, 93.64, 93.65, 93.66, 93.67, 93.68 или 93.69, см. технические параметры 39 Серии **MasterINTERFACE**.

Информация по заказам

Электромеханическое реле (EMR)

Пример: Ультратонкие электромеханические реле 34 серии, контакт 1 CO (SPDT) 6 А, чувств. катушка 24 В DC.

3 4 . 5 1 . 7 . 0 2 4 . 0 0 1 0

Серия — 34

Тип — 5 = Электромеханический тип

Кол-во контактов — 1 = 1 контакт, 6 А

Тип катушки — 7 = Чувствительн. DC

Напряжение катушки — См. характеристики катушки

A: Материал контактов
0 = Стандартный AgNi
4 = AgSnO₂
5 = AgNi + Au

B: Схема контакта
0 = CO (SPDT)
3 = NO (SPST)

C: Опции
1 = Нет

D: Варианты
0 = Категория защиты (RT II)
9 = Монтаж на плоскость, категория защиты RTI

Выбор характеристик и опций: возможны комбинации только в одном ряду.

Предпочтительные варианты выделены **жирным шрифтом**.

Тип	Питание катушки	A	B	C	D
34.51	чувств. DC	0 - 4 - 5	0 - 3	1	0
34.51	чувств. DC	0 - 4 - 5	0	1	9

Твердотельное реле (SSR)

Пример: 34 серия, твердотельное реле SSR, 6 А на выходе 24 В DC.

3 4 . 8 1 . 7 . 0 2 4 . 9 0 2 4

Серия — 34

Тип — 8 = тип SSR

На выходе — 1 = 1 NO (SPST-NO)

Входная цепь — См. входные параметры

Выходная цепь
9024 = 6 А - 24 В DC
7048 = 0.1 А - 48 В DC
7220 = 0.2 А - 220 В DC
8240 = 2 А - 240 В AC

Версия для монтажа на плоскость



Опция = 34.51.7xxx.x019

Категория защиты RT I

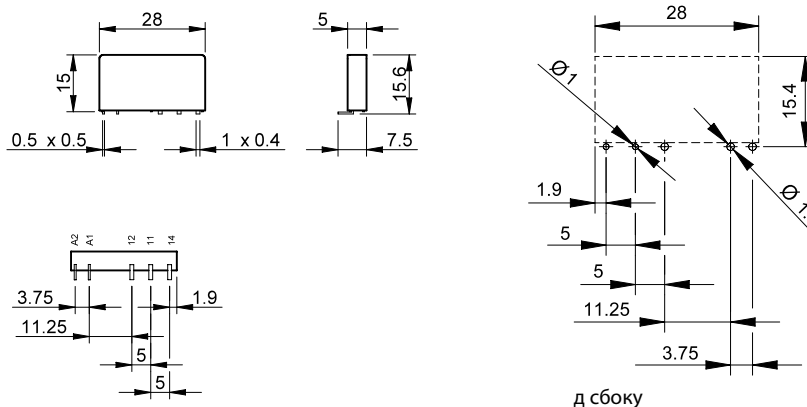

д сбоку

Электромеханическое реле

A

Технические параметры

Изоляция в соответствии с EN 61810-1 ed

Номинальное напряжение питания	В AC	230/400
Расчетное напряжение изоляции	В AC	250 400
Уровень загрязнения		3 2

Изоляция между катушкой и контактами

Тип изоляции		Усиленный
Категория перегрузки		III
Расчетное импульсное напряжение	кВ (1.2/50 мкс)	6
Электрическая прочность	В AC	4000

Изоляция между разомкнутыми контактами

Тип расцепления		Микро-расцепление
Электрическая прочность	В AC/кВ (1.2/50 мкс)	1000/1.5

Изоляция между клеммами катушки

Номинальное импульсное напряжение (перенапряжение) (согласно EN 61000-4-5)	кВ (1.2/50 мкс)	2
--	-----------------	---

Прочее

Время дребезга: НО/НЗ	мс	1/6	
Виброустойчивость (5...55)Гц: НО/НЗ	g	10/5	
Ударопрочность	g	20/14	
Потери мощности	без нагрузки	Вт	0.2
	при номинальном токе	Вт	0.5
Рекомендуемое расстояние между реле на плате	мм	≥ 5	

Характеристика контактов

F 34 - Электрическая долговечность (AC) при ном. нагрузке

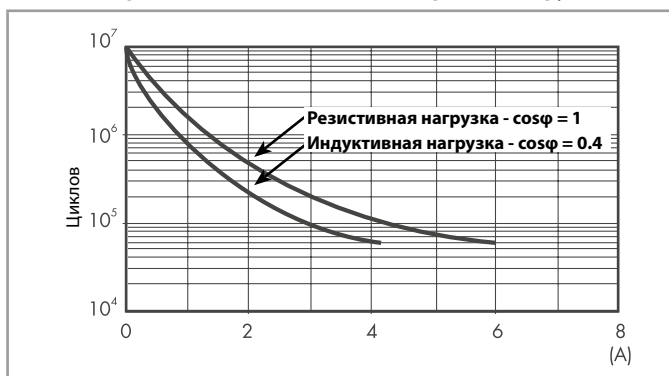

H 34 - Макс.отключающая способность DC1

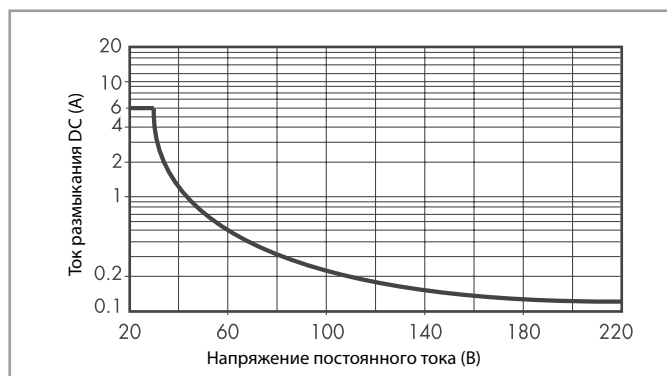

- При переключении активной нагрузки (DC1) и величине тока и напряжения ниже приведенных выше кривых долговечность составляет $60 \cdot 10^3$ циклов.
- При коммутации нагрузки DC13, подключение диода параллельно с нагрузкой обеспечивает такую же долговечность, как при нагрузке DC1. Примечание: Под нагрузкой возможно увеличение времени срабатывания.

Характеристики катушки

Параметры катушки DC

Номин. напряж. U_N	Код катушки	Рабочий диапазон		Сопротивл. R	Ном. ток I при U_N
		U_{min}	U_{max}		
В		В	В	Ω	мА
5	7.005	3.5	7.5	130	38.4
12	7.012	8.4	18	840	14.2
24	7.024	16.8	36	3350	7.1
48	7.048	33.6	72	12300	3.9
60	7.060	42	90	19700	3

R 34 - Отношение рабочего диапазона для пост. тока к температуре окр. среды

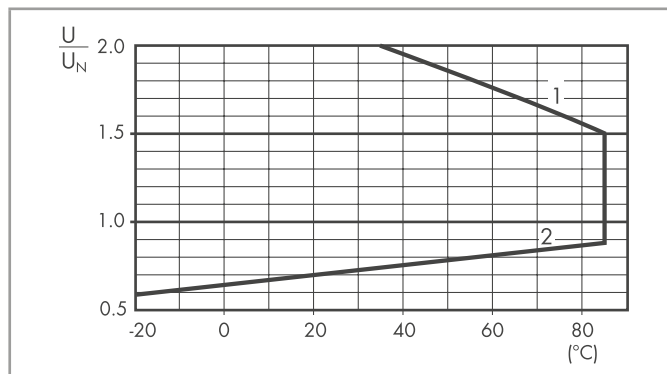

- 1 - Макс. допустимое напряжение на катушке.
- 2 - Мин. напряжение удержания катушки при температуре окружающей среды.

Твердотельное реле

Технические параметры

Изоляция		Электрическая прочность	Импульсы (1.2/50 мкс)
Между входом и выходом		3000 В AC	4 кВ
Устойчивость к перепадам		Согласно нормам	
Электростатический разряд	контактный разряд	EN 61000-4-2	4 кВ
	воздушный разряд	EN 61000-4-2	8 кВ
Расчетное электромагнитное поле (80...1000 МГц)		EN 61000-4-3	10 В/м
Быстрый переходный режим (разрыв 5/50 нс, 5 и 100 кГц)		EN 61000-4-4	2 кВ
Импульсы напряжения (1.2/50 мкс) На клеммах питания	общий режим	EN 61000-4-5	0.7 кВ
	дифференц.режим	EN 61000-4-5	0.7 кВ*
Общий режим для радиочастотного диапазона (0.15...230 МГц)		EN 61000-4-6	10 В
Прочее			
Потери мощности	без выходного тока	Вт	0.15
	при номинальном токе	Вт	0.4

* Для 34.81.7.005... = 0.3 кВ ; Для 34.81.7.012... = 0.5 кВ

Входные параметры

Входные данные - версии для DC

Номинал. напряж. U_N	Код входной цепи	Рабочий диапазон		Напряжение отключения	Полное сопротивление	Ток управления I при U_N
		U_{min}	U_{max}			
В		В	В	В	Ω	мА
5	7.005	3.5	12*	1	715	7*
12	7.012	8	17	4	1715	7
24	7.024	16	30	10	3430	7
60	7.060	35	72	20	17000	3.5

* Для 34.81.7.005.8240: $U_{max} = 10$ В, I при 5 В = 12 мА

Выходные параметры

L 34-1 - Зависимость тока выход. цепи DC от температуры
34.81.7...9024

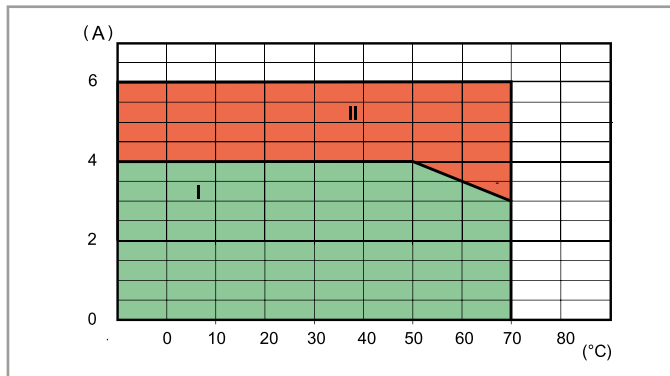

L 34 - Зависимость тока выход. цепи AC от температуры
34.81.7...8240

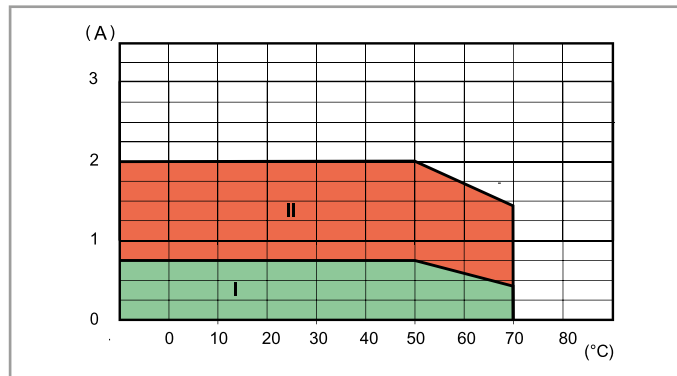

I: Реле SSR установлены в розетках 93 серии группой (без зазоров между розетками)

II: Реле SSR установлены свободно или с зазором ≥ 9 мм, который обеспечивает отсутствие нагрева от соседних компонент

Макс.рекомендуемая частота коммутаций (циклов/час, 50% без нагрузки) при температуре окр.среды 50°C, одиночная установка

Нагрузка	34.81.7xxx.9024	34.81.7xxx.8240	34.81.7xxx.7048	34.81.7xxx.7220
24 В 6 А DC1	180 000	—	—	—
24 В 3 А DC L/R = 10 мс	5000	—	—	—
24 В 2 А DC L/R = 40 мс	3600	—	—	—
24 В 1 А DC L/R = 40 мс	6500	—	—	—
24 В 0.8 А DC L/R = 40 мс	9000	—	—	—
24 В 1.5 А DC L/R = 80 мс	3250	—	—	—
230 В 2 А AC1	—	60 000	—	—
230 В 1.25 А AC15	—	3600	—	—
48 В 0.1 А DC1	—	—	60 000	—
220 В 0.2 А DC1	—	—	—	60 000

Габаритные чертежи

Тип 34.51

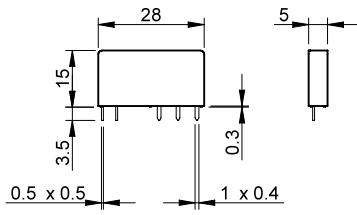

Тип 34.81

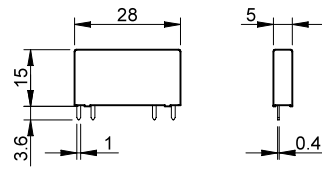

A

A

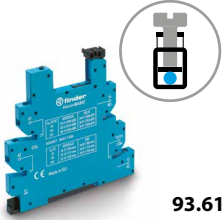

93.61

Розетка на DIN-рейку 35 мм (EN 60715) с винтовыми клеммами

Общие данные

- Экономия места в щите, ширина 6.2 мм
- Подключение 16-полюсной перемычкой
- Встроенная индикация катушки и контур защиты
- Надежная фиксация и быстрое извлечение с помощью пластикового держателя
- Комбинированная головка винтов клемм (шлиц+крест)

Технические характеристики и комплекты поставки см. Master **INTERFACE 39** Серия – “Интерфейсные модули реле”

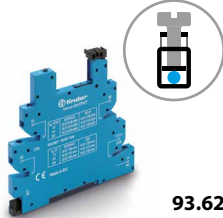

93.62

Электромеханические реле - EMR

Напряжение питания	Тип реле	Тип розетки (см. Реле 39 Серии)				
		MasterBASIC (39.11.....)	MasterPLUS (39.31.....)	MasterINPUT (39.41.....)	MasterOUTPUT (39.21.....)	MasterTIMER (39.81.....)
6 В AC/DC	34.51.7.005.xx10	93.61.7.024	93.63.7.024	93.64.7.024	93.62.7.024	—
12 В AC/DC	34.51.7.012.xx10	93.61.7.024	93.63.7.024	93.64.7.024	93.62.7.024	93.68.0.024
24 В AC/DC	34.51.7.024.xx10	93.61.7.024	93.63.7.024	93.64.7.024	93.62.7.024	93.68.0.024
60 В AC/DC	34.51.7.060.xx10	—	93.63.7.060	—	—	—
(110...125)В AC/DC*	34.51.7.060.xx10	—	93.63.3.125	—	—	—
(220...240)В AC*	34.51.7.060.xx10	—	93.63.3.230	—	—	—
(110...125)В AC/DC	34.51.7.060.xx10	93.61.0.125	93.63.0.125	93.64.0.125	93.62.0.125	—
(24...240)В AC/DC	34.51.7.024.xx10	—	93.63.0.240	—	—	—
(220...240)В AC	34.51.7.060.xx10	93.61.8.230	93.63.8.230	93.64.8.230	93.62.8.230	—
(110...125)В DC	34.51.7.060.xx10	—	93.63.7.125	—	—	—
220 В DC	34.51.7.060.xx10	—	93.63.7.220	—	—	—

* Подавление тока утечки

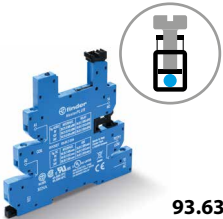

93.63

Твердотельные реле - SSR



93.64

Напряжение питания	Тип реле	Тип розетки (см. Реле 39 Серии)				
		MasterBASIC (39.10.....)	MasterPLUS (39.30.....)	MasterINPUT (39.40.....)	MasterOUTPUT (39.20.....)	MasterTIMER (39.80.....)
12 В AC/DC	34.81.7.012.xxxx	—	—	—	—	93.68.0.024
24 В AC/DC	34.81.7.024.xxxx	—	93.63.0.024	93.64.0.024	—	93.68.0.024
(110...125)В AC/DC*	34.81.7.060.xxxx	—	93.63.3.125	—	—	—
(220...240)В AC*	34.81.7.060.xxxx	—	93.63.3.230	—	—	—
(110...125)В AC/DC	34.81.7.060.xxxx	93.61.0.125	93.63.0.125	93.64.0.125	93.62.0.125	—
(24...240)В AC/DC	34.81.7.024.xxxx	—	93.63.0.240	—	—	—
(220...240)В AC	34.81.7.060.xxxx	93.61.8.230	93.63.8.230	93.64.8.230	93.62.8.230	—
6 В DC	34.81.7.005.xxxx	93.61.7.024	93.63.7.024	93.64.7.024	93.62.7.024	—
12 В DC	34.81.7.012.xxxx	93.61.7.024	93.63.7.024	93.64.7.024	93.62.7.024	—
24 В DC	34.81.7.024.xxxx	93.61.7.024	93.63.7.024	93.64.7.024	93.62.7.024	—
60 В DC	34.81.7.060.xxxx	—	93.63.7.060	—	—	—
(110...125)В DC	34.81.7.060.xxxx	—	93.63.7.125	—	—	—
220 В DC	34.81.7.060.xxxx	—	93.63.7.220	—	—	—

* Подавление тока утечки

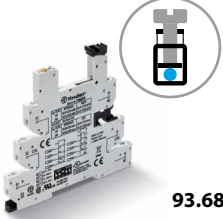

93.68

Сертификация (В соответствии с типом):



Аксессуары

16-полюсная перемычка	093.16 (синий), 093.16.0 (черный), 093.16.1 (красный)
Пластиковый разделитель двойного назначения	093.60
Блок этикеток	060.48 и 093.48

Технические параметры

Номинальные параметры	6 А - 250 В
Изоляция	6 кВ (1.2/50 мкс) между катушкой и контактами
Категория защиты	IP 20
Температура окружающей среды	°C -40...+70
Момент затяжки винта	Нм 0.5
Длина зачистки провода	мм 10
Макс. размер провода	одножильный и многожильный провод
	мм ² 1 x (0.5...2.5) / 2 x 1.5
	AWG 1 x (21...14) / 2 x 16



Розетка на DIN-рейку 35 мм (EN 60715) с безвинтовыми клеммами "Push-in"

Общие данные

- Экономия места в щите, ширина 6.2 мм
- Подключение 16-полюсной перемычкой
- сдвоенная клемма 093.62
- Встроенная индикация катушки и контур защиты
- Надежная фиксация и быстрое извлечение с помощью пластикового держателя



93.60



Технические характеристики и комплекты поставки см. Master **INTERFACE 39** Серия – "Интерфейсные модули реле"

Электромеханические реле - EMR



93.65

Напряжение питания	Тип реле	Тип розетки (см. Реле 39 Серии)				
		MasterBASIC (39.01.....)	MasterPLUS (39.61.....)	MasterINPUT (39.71.....)	MasterOUTPUT (39.51.....)	MasterTIMER (39.91.....)
6 В AC/DC	34.51.7.005.xx10	93.60.7.024	93.66.7.024	93.67.7.024	93.65.7.024	—
12 В AC/DC	34.51.7.012.xx10	93.60.7.024	93.66.7.024	93.67.7.024	93.65.7.024	93.69.0.024
24 В AC/DC	34.51.7.024.xx10	93.60.7.024	93.66.7.024	93.67.7.024	93.65.7.024	93.69.0.024
60 В AC/DC	34.51.7.060.xx10	—	93.66.7.060	—	—	—
(110...125)В AC/DC*	34.51.7.060.xx10	—	93.66.3.125	—	—	—
(220...240)В AC*	34.51.7.060.xx10	—	93.66.3.230	—	—	—
(110...125)В AC/DC	34.51.7.060.xx10	93.60.0.125	93.66.0.125	93.67.0.125	93.65.0.125	—
(24...240)В AC/DC	34.51.7.024.xx10	—	93.66.0.240	—	—	—
(220...240)В AC	34.51.7.060.xx10	93.60.8.230	93.66.8.230	93.67.8.230	93.65.8.230	—
(110...125)В DC	34.51.7.060.xx10	—	93.66.7.125	—	—	—
220 В DC	34.51.7.060.xx10	—	93.66.7.220	—	—	—

* Подавление тока утечки



93.66

Твердотельные реле - SSR



93.67

Напряжение питания	Тип реле	Тип розетки (см. Реле 39 Серии)				
		MasterBASIC (39.00.....)	MasterPLUS (39.60.....)	MasterINPUT (39.70.....)	MasterOUTPUT (39.50.....)	MasterTIMER (39.90.....)
12 В AC/DC	34.81.7.012.xxxx	—	—	—	—	93.69.0.024
24 В AC/DC	34.81.7.024.xxxx	—	93.66.0.024	93.67.0.024	—	93.69.0.024
(110...125)В AC/DC*	34.81.7.060.xxxx	—	93.66.3.125	—	—	—
(220...240)В AC*	34.81.7.060.xxxx	—	93.66.3.230	—	—	—
(110...125)В AC/DC	34.81.7.060.xxxx	93.60.0.125	93.66.0.125	93.67.0.125	93.65.0.125	—
(24...240)В AC/DC	34.81.7.024.xxxx	—	93.66.0.240	—	—	—
(220...240)В AC	34.81.7.060.xxxx	93.60.8.230	93.66.8.230	93.67.8.230	93.65.8.230	—
6 В DC	34.81.7.005.xxxx	93.60.7.024	93.66.7.024	93.67.7.024	93.65.7.024	—
12 В DC	34.81.7.012.xxxx	93.60.7.024	93.66.7.024	93.67.7.024	93.65.7.024	—
24 В DC	34.81.7.024.xxxx	93.60.7.024	93.66.7.024	93.67.7.024	93.65.7.024	—
60 В DC	34.81.7.060.xxxx	—	93.66.7.060	—	—	—
(110...125)В DC	34.81.7.060.xxxx	—	93.66.7.125	—	—	—
220 В DC	34.81.7.060.xxxx	—	93.66.7.220	—	—	—

* Подавление тока утечки



93.69

Сертификация
(В соответствии с типом):



Аксессуары

16-полюсная перемычка	093.16 (синий), 093.16.0 (черный), 093.16.1 (красный)
Пластиковый разделитель двойного назначения	093.60
сдвоенная клемма	093.62
Блок этикеток	060.48 и 093.48

Технические параметры

Номинальные параметры	6 А - 250 В
Изоляция	6 кВ (1.2/50 мкс) между катушкой и контактами
Категория защиты	IP 20
Температура окружающей среды	°C -40...+70
Длина зачистки провода	мм 8
Макс. размер провода	одножильный и многожильный провод
	мм ² 1 x (0.5...2.5)
	AWG 1 x (21...14)

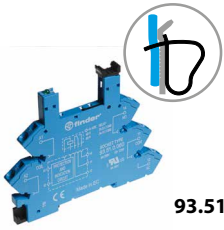

93.51

Розетка на DIN-рейку 35 мм (EN 60715) с пружинными клеммами

Общие данные

- Экономия места в щите, ширина 6.2 мм
- Подключение 20-полюсной перемычкой
- Встроенная индикация катушки и контур защиты
- Надежная фиксация и быстрое извлечение с помощью пластикового держателя

Технические характеристики и комплекты поставки см. **38 Серия** – “Интерфейсные модули реле”

Сертификация
(в соответствии с типом):



RINA с RU US

Согласно спецификации:
Определенные комбинации реле/розеток

Электромеханические реле – EMR и Твердотельные реле - SSR

Напряжение питания	Тип реле (см. реле 38 Серии)		Тип розетки
	Электромеханические реле - EMR (38.61.....)	Твердотельные реле - SSR (38.81.....)	
12 В AC/DC	34.51.7.012.xx10	—	93.51.0.024
24 В AC/DC	34.51.7.024.xx10	—	93.51.0.024
(110...125)В AC/DC	34.51.7.060.xx10	34.81.7.060.xxxx	93.51.0.125
(220...240)В AC/DC	34.51.7.060.xx10	34.81.7.060.xxxx	93.51.0.240
(110...125)В AC/DC*	34.51.7.060.xx10	34.81.7.060.xxxx	93.51.3.125
(220...240)В AC*	34.51.7.060.xx10	34.81.7.060.xxxx	93.51.3.240
(220...240)В AC	34.51.7.060.xx10	34.81.7.060.xxxx	93.51.8.240
12 В DC	34.51.7.012.xx10	34.81.7.012.xxxx	93.51.7.024
24 В DC	34.51.7.024.xx10	34.81.7.024.xxxx	93.51.7.024
60 В DC	34.51.7.060.xx10	34.81.7.060.xxxx	93.51.7.060

* Подавление тока утечки

Аксессуары

20-полюсная перемычка	093.20
Пластмассовый разделитель	093.01
Блок этикеток	093.48

Технические параметры

Номинальные параметры	6 А - 250 В
Изоляция	6 кВ (1.2/50 мкс) между катушкой и контактами
Категория защиты	IP 20
Температура окружающей среды (U _N ≤ 60 В / > 60 В)	°C -40...+70 / -40...+55
Длина зачистки провода	мм 10
Макс. размер провода	одножильный и многожильный провод
	мм ² 1 x 2.5 / 2 x 1.5
	AWG 1 x 14 / 2 x 16



93.11

Сертификация
(в соответствии с типом):



PCB розетка с удерживающим зажимом	93.11 (синий)
Тип реле	34.51, 34.81
Технические параметры	
Номинальные параметры	6 А - 250 В
Изоляция	≥ 6 кВ (1.2/50 мкс) между катушкой и контактами
Категория защиты	IP 20
Температура окружающей среды	°C -40...+70

A

Использование удерживающего зажима:

